



**TECE**flex gas

**Ассортимент и цены 2013**

**TECE:**

Intelligente Haustechnik

# TECEflex gas – система трубопроводов для газоснабжения

## Многослойная труба PE-Xc/Al/PE для газа

Труба предназначена для монтажа внутридомового газового оборудования.

Основой многослойной конструкции является внутренняя несущая труба из полиэтилена, сшитого электронно-лучевым методом (PE-Xc). Алюминиевый слой выполняет антидиффузионные и стабилизирующие функции.

Внешний слой из полиэтилена (PE) желтого цвета защищает трубу от ультрафиолета и механических повреждений.

Труба выпускается диаметрами от 16 до 63 мм.

## Срок службы и обслуживание

Срок службы трубопроводов и соединений составляет более 50 лет.

Труба для газа TECEflex не требует обслуживания в течение всего срока службы.

При этом трубы TECEflex в течение всего срока службы способны выдерживать нагрузки по давлению на два порядка превышающие те, которые существуют в газопроводах.

Труба удобна в транспортировке и хранении.

## TECEflex - современная технология соединения без использования уплотнений

Технология соединения TECEflex заключается в аксиальной запрессовке предварительно расширенной трубы на фитинг с использованием пресс-штулки.

Герметичность соединения достигается за счёт “эффекта памяти” материала трубы - сшитого полиэтилена. После запрессовки стенка трубы стремится вернуться к первоначальному, не расширенному состоянию и обжимает фитинг по всей поверхности соединения.

Данный метод не требует никаких уплотнений, что делает соединение надёжным и позволяет монтировать его внутри строительных конструкций.

Технология соединения TECEflex позволяет не заужать соединения трубопроводов, что благоприятно отражается на гидравлике системы.

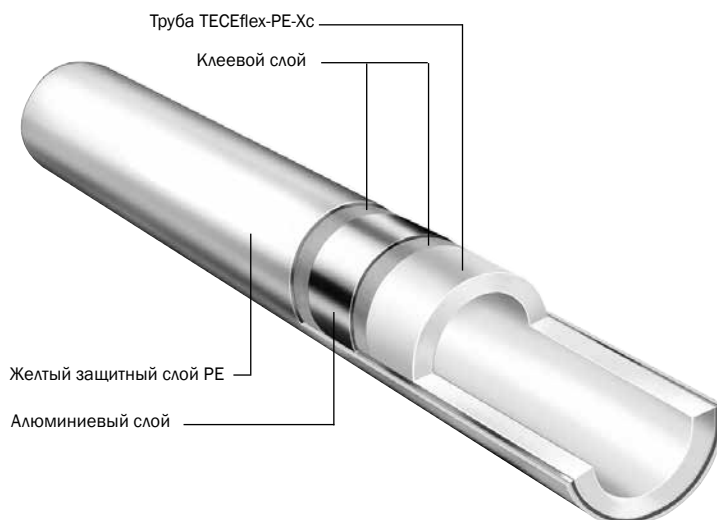

## Прокладка труб в жилых помещениях

Трубопроводы TECEflex могут монтироваться как открытым способом, так и в технологических каналах - штрабах, футлярах.

Трубы для газа TECEflex можно прокладывать через жилые помещения.

Благодаря возможности скрытого монтажа трубу можно прокладывать не по фасаду здания, что актуально при использовании для отопления дома газовых конвекторов.

Труба для газа TECEflex дает возможность устанавливать газовые плиты в центре помещения.



# TECEflex gas – система трубопроводов для газоснабжения



Трубопроводы	38
Пресс-втулки	38
Фитинги	39
Настенные уголки	43
Крепеж	44
Адаптеры	45
Инструменты	46

## TECEflex gas – трубопроводы



### Многослойная труба для газа TECEflex gas

Основой многослойной конструкции является внутренняя несущая труба из полиэтилена, сшитого электронно-лучевым методом (PE-Xc). Алюминиевый слой выполняет антидиффузионные и стабилизирующие функции. Наружный слой из полиэтилена (PE) желтого цвета защищает трубу от ультрафиолета и механических повреждений. Труба выпускается диаметрами от 16 до 63 мм.

Система трубопроводов TECEflex gas имеет всю необходимую разрешительную и техническую документацию для монтажа внутридомового газового оборудования.

### Многослойная труба для газа

Размеры	Артикул	K1	K2	K3	€/м
∅ 16 x 100 м	7 323 16	100 м	--	2000 м	3,10
∅ 20 x 100 м	7 323 20	100 м	--	1400 м	3,99
∅ 25 x 50 м	7 323 25	50 м	--	500 м	7,50
∅ 32 x 25 м	7 820 32	25 м	--	250 м	12,60
∅ 32 x 5 м*	7 324 32	30 м	--	--	12,35
∅ 40 x 5 м*	7 324 40	15 м	--	--	21,09
∅ 50 x 5 м*	7 324 50	15 м	--	--	33,40
∅ 63 x 5 м*	7 324 63	5 м	--	--	54,73

\* Поставляется в штангах длиной 5 м

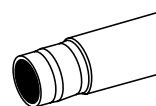

## TECEflex gas – пресс-втулки

### Пресс-втулка для многослойной трубы

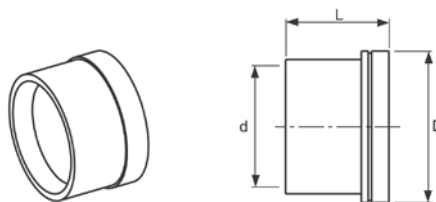

Размеры	Артикул	K1	K2	€/шт.
∅ 16 мм	7 345 16	50 шт.	500 шт.	0,77
∅ 20 мм	7 345 20	50 шт.	500 шт.	1,15
∅ 25 мм	7 345 25	50 шт.	250 шт.	2,00
∅ 32 мм	7 345 32	25 шт.	100 шт.	3,20
∅ 40 мм	7 345 40	15 шт.	60 шт.	5,20
∅ 50 мм	7 345 50	10 шт.	50 шт.	7,50
∅ 63 мм	7 345 63	5 шт.	20 шт.	14,50

L	D	d
15,0 мм	22,5 мм	21,7 мм
17,5 мм	27,0 мм	26,2 мм
24,5 мм	33,0 мм	32,0 мм
32,0 мм	40,0 мм	38,5 мм
35,0 мм	48,0 мм	47,0 мм
40,0 мм	58,0 мм	57,0 мм
47,0 мм	73,0 мм	65,0 мм

**Соединение прямое с внутренней резьбой**

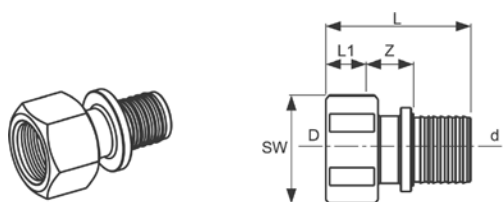

Размеры	Артикул	K1	K2	€/шт.
Ø 16 мм x 1/2" IG	7 050 02	10 шт.	100 шт.	3,81
Ø 20 мм x 1/2" IG	7 050 03	10 шт.	100 шт.	4,79
Ø 20 мм x 3/4" IG	7 050 04	10 шт.	100 шт.	6,11
Ø 25 мм x 3/4" IG	7 050 07	10 шт.	100 шт.	7,63
Ø 25 мм x 1" IG	7 050 09	5 шт.	20 шт.	10,75
Ø 32 мм x 1" IG	7 050 08	5 шт.	20 шт.	11,50
Ø 40 мм x 1 1/2" IG	7 050 10	2 шт.	20 шт.	22,13
Ø 50 мм x 2" IG	7 050 11	2 шт.	10 шт.	38,82
Ø 63 мм x 2" IG	7 050 14	1 шт.	5 шт.	73,59

Z	L	L1	D	d	SW
18 мм	44,8 мм	11,0 мм	1/2" IG	16 мм	27
18 мм	47,0 мм	11,0 мм	1/2" IG	20 мм	27
20 мм	49,5 мм	12,0 мм	3/4" IG	20 мм	27
20 мм	57,0 мм	12,0 мм	3/4" IG	25 мм	34
24 мм	62,0 мм	14,0 мм	1" IG	25 мм	40
24 мм	69,5 мм	14,0 мм	1" IG	32 мм	40
28 мм	77,5 мм	14,0 мм	1 1/2" IG	40 мм	56
30 мм	90,5 мм	23,0 мм	2" IG	50 мм	69
38 мм	113,0 мм	28,0 мм	2" IG	63 мм	85

**Соединение прямое с ниппелем**

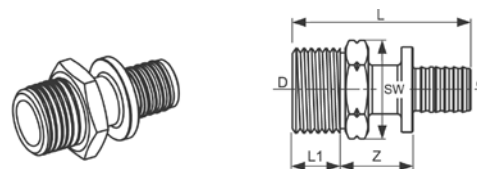

Размеры	Артикул	K1	K2	€/шт.
Ø 16 мм x 1/2" AG	7 055 02	10 шт.	100 шт.	3,37
Ø 16 мм x 3/4" AG	7 055 06	10 шт.	100 шт.	5,05
Ø 20 мм x 1/2" AG	7 055 03	10 шт.	100 шт.	4,58
Ø 20 мм x 3/4" AG	7 055 04	10 шт.	100 шт.	4,73
Ø 25 мм x 3/4" AG	7 055 07	10 шт.	50 шт.	6,90
Ø 25 мм x 1" AG	7 055 08	10 шт.	50 шт.	9,01
Ø 32 мм x 1" AG	7 055 09	5 шт.	50 шт.	11,77
Ø 32 мм x 1 1/4" AG	7 055 10	5 шт.	50 шт.	14,75
Ø 40 мм x 1 1/4" AG	7 055 11	2 шт.	20 шт.	15,58
Ø 50 мм x 1 1/2" AG	7 055 12	2 шт.	10 шт.	24,09
Ø 63 мм x 2" AG	7 055 13	1 шт.	5 шт.	39,56

Z	L	L1	D	d	SW
18 мм	47,8 мм	13,2 мм	1/2" AG	16 мм	22
18 мм	49,1 мм	14,5 мм	3/4" AG	16 мм	27
19 мм	50,0 мм	13,2 мм	1/2" AG	20 мм	27
19 мм	51,3 мм	14,5 мм	3/4" AG	20 мм	27
23 мм	61,3 мм	14,5 мм	3/4" AG	25 мм	34
25 мм	66,1 мм	16,8 мм	1" AG	25 мм	34
25 мм	74,6 мм	16,8 мм	1" AG	32 мм	34
26 мм	76,9 мм	19,1 мм	1 1/4" AG	32 мм	43
28 мм	81,0 мм	19,1 мм	1 1/4" AG	40 мм	43
28 мм	87,5 мм	19,1 мм	1 1/2" AG	50 мм	48
30 мм	100,0 мм	23,4 мм	2" AG	63 мм	60

**Соединение труба-труба**

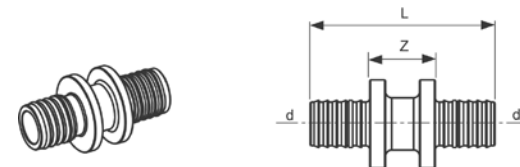

Размеры	Артикул	K1	K2	€/шт.
Ø 16/16 мм	7 060 16	10 шт.	100 шт.	3,18
Ø 20/20 мм	7 060 20	10 шт.	100 шт.	4,25
Ø 25/25 мм	7 060 25	10 шт.	50 шт.	6,36
Ø 32/32 мм	7 060 32	5 шт.	50 шт.	12,04
Ø 40/40 мм	7 060 40	2 шт.	20 шт.	15,58
Ø 50/50 мм	7 060 50	2 шт.	10 шт.	25,49
Ø 63/63 мм	7 060 63	1 шт.	5 шт.	39,68

Z	L	d
15,0 мм	45,1 мм	16 мм
15,0 мм	49,5 мм	20 мм
17,0 мм	65,5 мм	25 мм
18,0 мм	82,5 мм	32 мм
19,0 мм	90,5 мм	40 мм
21,0 мм	102,5 мм	50 мм
27,0 мм	118,0 мм	63 мм

# TECEflex gas – фитинги

## Соединение труба-труба редуцирующее

Размеры	Артикул	K1	K2	€/шт.
Ø 20/16 мм	7 065 03	10 шт.	100 шт.	3,73
Ø 25/16 мм	7 065 04	10 шт.	50 шт.	6,24
Ø 25/20 мм	7 065 05	10 шт.	50 шт.	6,30
Ø 32/20 мм	7 065 06	5 шт.	30 шт.	10,90
Ø 32/25 мм	7 065 07	5 шт.	30 шт.	11,65
Ø 40/32 мм	7 065 08	2 шт.	20 шт.	16,02
Ø 50/40 мм	7 065 09	2 шт.	10 шт.	26,93
Ø 63/50 мм	7 065 10	1 шт.	5 шт.	37,57

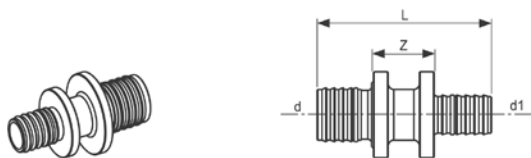

Z	L	d	d1
15,0 мм	47,3 мм	20 мм	16 мм
16,0 мм	55,3 мм	25 мм	16 мм
15,0 мм	57,0 мм	25 мм	20 мм
17,0 мм	66,0 мм	32 мм	20 мм
18,0 мм	74,0 мм	32 мм	25 мм
20,0 мм	86,5 мм	40 мм	32 мм
22,0 мм	96,5 мм	50 мм	40 мм
27,0 мм	111,0 мм	63 мм	50 мм

## Уголок соединительный 90°

Размеры	Артикул	K1	K2	€/шт.
Ø 16/16 мм	7 070 16	10 шт.	200 шт.	4,83
Ø 20/20 мм	7 070 20	10 шт.	100 шт.	5,57
Ø 25/25 мм	7 070 25	10 шт.	40 шт.	9,54
Ø 32/32 мм	7 070 32	5 шт.	40 шт.	17,81
Ø 40/40 мм	7 070 40	2 шт.	20 шт.	25,49
Ø 50/50 мм	7 070 50	2 шт.	10 шт.	38,84
Ø 63/63 мм	7 070 63	1 шт.	5 шт.	65,98

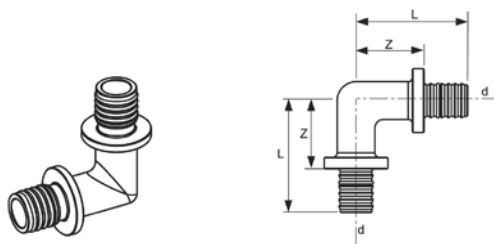

Z	L	d
23,0 мм	37,8 мм	16 мм
25,0 мм	42,0 мм	20 мм
30,0 мм	53,5 мм	25 мм
34,0 мм	65,5 мм	32 мм
39,0 мм	72,5 мм	40 мм
44,0 мм	83,5 мм	50 мм
53,0 мм	98,5 мм	63 мм

## Уголок соединительный 45°

Размеры	Артикул	K1	K2	€/шт.
Ø 25/25 мм	7 071 25	10 шт.	40 шт.	14,78
Ø 32/32 мм	7 071 32	5 шт.	20 шт.	24,66
Ø 40/40 мм	7 071 40	2 шт.	20 шт.	28,33
Ø 50/50 мм	7 071 50	2 шт.	10 шт.	42,52
Ø 63/63 мм	7 071 63	1 шт.	5 шт.	81,67

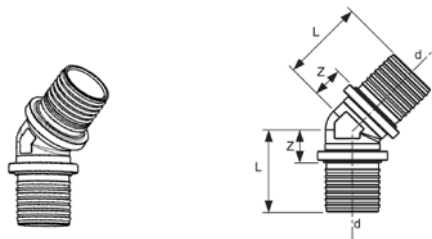

Z	L	d
15,7 мм	40,2 мм	25 мм
18,2 мм	50,2 мм	32 мм
22,0 мм	55,5 мм	40 мм
24,0 мм	63,6 мм	50 мм
28,5 мм	74,0 мм	63 мм

**Уголок соединительный с муфтой**

Размеры	Артикул	K1	K2	€/шт.
Ø 16 мм x 1/2" IG	7 080 16	10 шт.	150 шт.	5,57
Ø 20 мм x 1/2" IG	7 080 20	10 шт.	150 шт.	6,30
Ø 20 мм x 3/4" IG	7 080 02	10 шт.	100 шт.	7,43
Ø 25 мм x 3/4" IG	7 080 25	10 шт.	40 шт.	9,77
Ø 32 мм x 1" IG	7 080 32	5 шт.	20 шт.	17,21
Ø 40 мм x 1 1/2" IG	7 080 40	2 шт.	10 шт.	30,23
Ø 50 мм x 1 1/2" IG	7 080 50	2 шт.	10 шт.	42,52

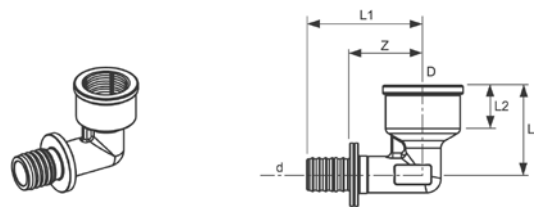

Z	L	L1	L2	D	d
26,0 мм	31,0 мм	40,8 мм	11,0 мм	1/2" IG	16 мм
26,0 мм	33,0 мм	43,0 мм	11,0 мм	1/2" IG	20 мм
29,0 мм	39,5 мм	46,0 мм	14,5 мм	3/4" IG	20 мм
30,0 мм	39,5 мм	54,0 мм	12,0 мм	3/4" IG	25 мм
35,0 мм	44,5 мм	66,5 мм	14,0 мм	1" IG	32 мм
42,0 мм	50,2 мм	75,5 мм	21,4 мм	1 1/2" IG	40 мм
43,0 мм	52,2 мм	81,5 мм	21,4 мм	1 1/2" IG	50 мм

**Уголок соединительный с ниппелем**

Размеры	Артикул	K1	K2	€/шт.
Ø 16 мм x 1/2" AG	7 075 16	10 шт.	80 шт.	5,81
Ø 20 мм x 1/2" AG	7 075 20	10 шт.	80 шт.	6,70
Ø 20 мм x 3/4" AG	7 075 01	10 шт.	60 шт.	8,51
Ø 25 мм x 3/4" AG	7 075 25	10 шт.	50 шт.	10,34
Ø 25 мм x 1" AG	7 075 26	10 шт.	50 шт.	13,42
Ø 32 мм x 1" AG	7 075 32	10 шт.	20 шт.	17,03

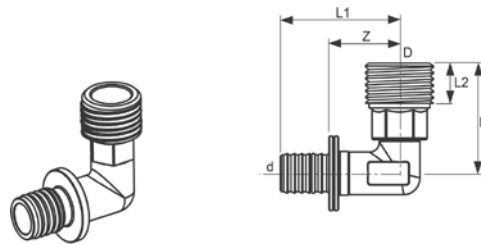

Z	L	L1	L2	D	d
22,0 мм	37,0 мм	37,3 мм	13,0 мм	1/2" AG	16 мм
22,0 мм	39,0 мм	39,5 мм	13,0 мм	1/2" AG	20 мм
25,0 мм	40,3 мм	42,0 мм	14,5 мм	3/4" AG	20 мм
26,0 мм	44,5 мм	50,5 мм	14,5 мм	3/4" AG	25 мм
26,0 мм	60,0 мм	54,5 мм	19,1 мм	1" AG	25 мм
26,0 мм	63,0 мм	56,0 мм	19,1 мм	1" AG	32 мм

**Тройник 90° с внутренней резьбой**

Размеры	Артикул	K1	K2	€/шт.
Ø 16 мм x 1/2" IG x 16 мм	7 095 16	10 шт.	60 шт.	7,53
Ø 20 мм x 1/2" IG x 20 мм	7 095 20	10 шт.	40 шт.	8,96
Ø 25 мм x 1/2" IG x 25 мм	7 095 22	10 шт.	30 шт.	12,16
Ø 25 мм x 3/4" IG x 25 мм	7 095 25	10 шт.	20 шт.	13,22
Ø 32 мм x 1/2" IG x 32 мм	7 095 27	5 шт.	20 шт.	18,66
Ø 32 мм x 1" IG x 32 мм	7 095 32	5 шт.	20 шт.	22,36
Ø 40 мм x 1/2" IG x 40 мм	7 095 34	1 шт.	10 шт.	28,04
Ø 40 мм x 1" IG x 40 мм	7 095 40	1 шт.	10 шт.	28,50
Ø 50 мм x 1/2" IG x 50 мм	7 095 42	1 шт.	10 шт.	41,38
Ø 50 мм x 1 1/4" IG x 50 мм	7 095 50	1 шт.	10 шт.	41,07
Ø 63 мм x 1/2" IG x 63 мм	7 095 52	1 шт.	5 шт.	87,94
Ø 63 мм x 1" IG x 63 мм	7 095 63	1 шт.	5 шт.	79,55
Ø 63 мм x 1 1/2" IG x 63 мм	7 095 65	1 шт.	5 шт.	94,60

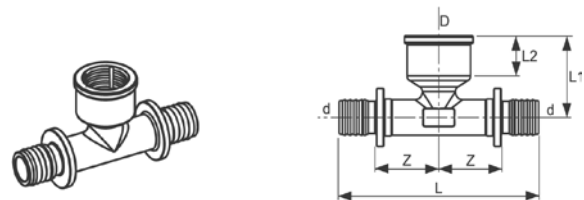

Z	L	L1	L2	D	d
26,0 мм	81,6 мм	31,0 мм	11,0 мм	1/2" IG	14 мм
26,0 мм	86,0 мм	33,0 мм	11,0 мм	1/2" IG	16 мм
23,0 мм	102,0 мм	25,0 мм	11,0 мм	1/2" IG	25 мм
30,0 мм	108,0 мм	39,5 мм	12,0 мм	3/4" IG	20 мм
23,0 мм	119,0 мм	22,0 мм	11,0 мм	1/2" IG	32 мм
29,0 мм	132,0 мм	45,0 мм	16,1 мм	1" IG	32 мм
24,0 мм	127,0 мм	25,0 мм	11,0 мм	1/2" IG	40 мм
29,0 мм	140,0 мм	47,5 мм	21,5 мм	1" IG	40 мм
24,0 мм	139,0 мм	30,0 мм	11,0 мм	1/2" IG	50 мм
34,5 мм	163,0 мм	54,5 мм	24,2 мм	1 1/4" IG	50 мм
96,0 мм	197,0 мм	43,0 мм	13,0 мм	1/2" IG	63 мм
53,0 мм	197,0 мм	60,5 мм	14,9 мм	1" IG	63 мм
96,0 мм	197,0 мм	41,0 мм	22,0 мм	1 1/2" IG	63 мм



# TECEflex gas – ФИТИНГИ

## Тройник 90°

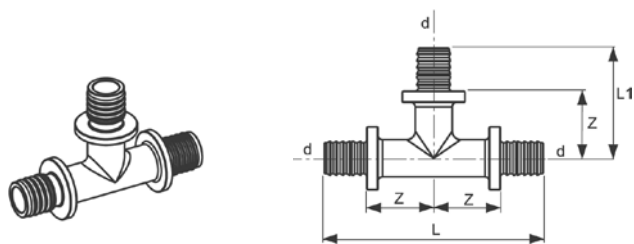

Размеры	Артикул	K1	K2	€/шт.
∅ 16 x 16 x 16 мм	7 100 16	10 шт.	150 шт.	5,48
∅ 20 x 20 x 20 мм	7 100 20	10 шт.	80 шт.	6,78
∅ 25 x 25 x 25 мм	7 100 25	10 шт.	40 шт.	10,73
∅ 32 x 32 x 32 мм	7 100 32	5 шт.	20 шт.	19,63
∅ 40 x 40 x 40 мм	7 100 40	2 шт.	10 шт.	31,20
∅ 50 x 50 x 50 мм	7 100 50	1 шт.	5 шт.	53,54
∅ 63 x 63 x 63 мм	7 100 63	1 шт.	5 шт.	93,31

Z	L	L1	d
22,5 мм	75,6 мм	37,8 мм	16 мм
24,5 мм	84,0 мм	42,0 мм	20 мм
29,0 мм	107,0 мм	53,5 мм	25 мм
33,5 мм	131,0 мм	65,5 мм	32 мм
37,5 мм	145,0 мм	72,5 мм	40 мм
43,5 мм	167,0 мм	83,5 мм	50 мм
53,0 мм	197,0 мм	98,5 мм	63 мм

## Тройник 90° редукционный

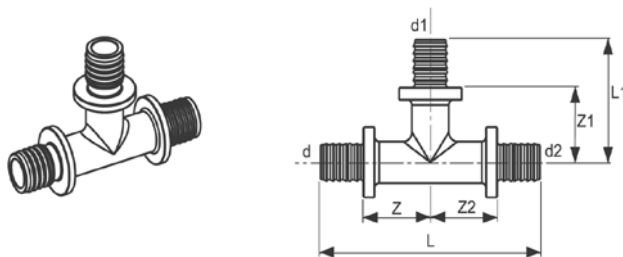

Размеры	Артикул	K1	K2	€/шт.
∅ 16 x 20 x 16 мм	7 105 04	10 шт.	50 шт.	6,77
∅ 20 x 16 x 16 мм	7 105 08	10 шт.	50 шт.	6,77
∅ 20 x 16 x 20 мм	7 105 09	10 шт.	100 шт.	6,77
∅ 20 x 20 x 16 мм	7 105 11	10 шт.	100 шт.	6,93
∅ 25 x 16 x 16 мм	7 105 16	10 шт.	40 шт.	9,84
∅ 25 x 16 x 20 мм	7 105 44	10 шт.	40 шт.	10,50
∅ 25 x 16 x 25 мм	7 105 14	10 шт.	30 шт.	10,32
∅ 25 x 20 x 20 мм	7 105 22	10 шт.	30 шт.	10,05
∅ 25 x 20 x 25 мм	7 105 15	10 шт.	20 шт.	10,58
∅ 20 x 25 x 20 мм	7 105 21	10 шт.	40 шт.	12,74
∅ 25 x 32 x 25 мм	7 105 17	5 шт.	30 шт.	19,56
∅ 32 x 16 x 32 мм	7 105 37	5 шт.	40 шт.	18,19
∅ 32 x 20 x 25 мм	7 105 18	5 шт.	40 шт.	20,43
∅ 32 x 20 x 32 мм	7 105 19	5 шт.	30 шт.	18,77
∅ 32 x 25 x 25 мм	7 105 20	5 шт.	30 шт.	18,18
∅ 32 x 25 x 32 мм	7 105 23	5 шт.	30 шт.	18,75
∅ 40 x 20 x 40 мм	7 105 36	2 шт.	20 шт.	26,66
∅ 40 x 25 x 32 мм	7 105 43	2 шт.	20 шт.	38,62
∅ 40 x 25 x 40 мм	7 105 33	2 шт.	20 шт.	26,66
∅ 40 x 32 x 40 мм	7 105 24	2 шт.	8 шт.	26,66
∅ 40 x 32 x 32 мм	7 105 25	2 шт.	20 шт.	27,70
∅ 50 x 20 x 50 мм	7 105 35	1 шт.	5 шт.	36,08
∅ 50 x 25 x 40 мм	7 105 42	1 шт.	5 шт.	44,14
∅ 50 x 25 x 50 мм	7 105 34	1 шт.	5 шт.	38,79
∅ 50 x 32 x 50 мм	7 105 26	1 шт.	5 шт.	47,17
∅ 50 x 40 x 40 мм	7 105 27	1 шт.	5 шт.	47,17
∅ 50 x 40 x 50 мм	7 105 28	1 шт.	5 шт.	47,17
∅ 63 x 25 x 63 мм	7 105 41	1 шт.	5 шт.	82,65
∅ 63 x 32 x 63 мм	7 105 40	1 шт.	5 шт.	72,81
∅ 63 x 40 x 63 мм	7 105 39	1 шт.	5 шт.	72,50
∅ 63 x 50 x 63 мм	7 105 38	1 шт.	5 шт.	80,78

Z	Z1	Z2	L	L1	d	d1	d2
23 мм	25 мм	23 мм	79,6 мм	40,0 мм	16 мм	20 мм	16 мм
23 мм	25 мм	23 мм	77,8 мм	39,8 мм	20 мм	16 мм	16 мм
23 мм	25 мм	23 мм	80,0 мм	39,8 мм	20 мм	16 мм	20 мм
25 мм	25 мм	25 мм	81,8 мм	42,0 мм	20 мм	20 мм	16 мм
24 мм	28 мм	23 мм	85,8 мм	43,3 мм	25 мм	16 мм	16 мм
24 мм	28 мм	23 мм	88,0 мм	44,0 мм	25 мм	16 мм	20 мм
24 мм	28 мм	24 мм	96,0 мм	43,3 мм	25 мм	16 мм	25 мм
25 мм	28 мм	25 мм	92,0 мм	45,5 мм	25 мм	20 мм	20 мм
26 мм	28 мм	26 мм	100,0 мм	45,5 мм	25 мм	20 мм	25 мм
29 мм	26 мм	29 мм	91,0 мм	50,0 мм	20 мм	25 мм	20 мм
33 мм	30 мм	33 мм	114,0 мм	62,0 мм	25 мм	32 мм	25 мм
25 мм	31 мм	28 мм	113,0 мм	47,0 мм	32 мм	16 мм	32 мм
27 мм	26 мм	32 мм	109,0 мм	49,0 мм	32 мм	20 мм	25 мм
27 мм	32 мм	27 мм	117,0 мм	49,0 мм	32 мм	20 мм	32 мм
30 мм	33 мм	30 мм	115,5 мм	57,0 мм	32 мм	25 мм	25 мм
36 мм	38 мм	36 мм	139,0 мм	68,5 мм	32 мм	25 мм	32 мм
21,5 мм	34,5 мм	21,5 мм	125,0 мм	52,0 мм	40 мм	20 мм	40 мм
31 мм	36 мм	30 мм	128,0 мм	60,0 мм	40 мм	25 мм	32 мм
25 мм	34,5 мм	25 мм	132,0 мм	60,0 мм	40 мм	25 мм	40 мм
37 мм	42 мм	37 мм	151,0 мм	73,5 мм	40 мм	32 мм	40 мм
40 мм	43 мм	38 мм	151,0 мм	77,5 мм	40 мм	32 мм	32 мм
32 мм	38 мм	32 мм	144,0 мм	65,0 мм	50 мм	20 мм	50 мм
32 мм	41 мм	31 мм	138,0 мм	65,0 мм	50 мм	25 мм	40 мм
32 мм	38 мм	32 мм	144,0 мм	65,0 мм	50 мм	25 мм	50 мм
40 мм	41 мм	38 мм	151,0 мм	77,5 мм	50 мм	32 мм	50 мм
38 мм	42 мм	38 мм	157,0 мм	77,5 мм	50 мм	40 мм	40 мм
38 мм	38 мм	38 мм	137,0 мм	57,0 мм	50 мм	40 мм	50 мм
52 мм	49 мм	52 мм	197,0 мм	73,0 мм	63 мм	25 мм	63 мм
53 мм	49,5 мм	53 мм	197,0 мм	81,5 мм	63 мм	32 мм	63 мм
53 мм	52 мм	53 мм	197,0 мм	81,5 мм	63 мм	40 мм	63 мм
53 мм	53 мм	53 мм	197,0 мм	91,5 мм	63 мм	50 мм	63 мм



## Уголок с настенным креплением

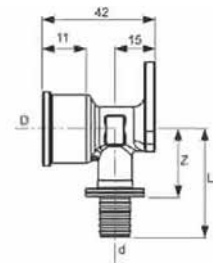
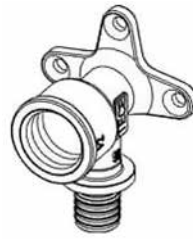

Размеры	Артикул	K1	K2	€/шт.
∅ 16 мм x 1/2" IG	7 085 16	10 шт.	100 шт.	6,71
∅ 20 мм x 1/2" IG	7 085 20	10 шт.	50 шт.	7,50
∅ 20 мм x 3/4" IG	7 085 25	10 шт.	30 шт.	11,20
∅ 25 мм x 3/4" IG	7 085 26	10 шт.	20 шт.	13,33

Z	L	L1	d
26,0 мм	41,0 мм	1/2" IG	16 мм
26,0 мм	43,5 мм	1/2" IG	20 мм
27,5 мм	45,0 мм	3/4" IG	20 мм
30,0 мм	54,0 мм	3/4" IG	25 мм

## Тройник угловой с настенным креплением

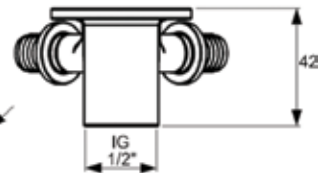
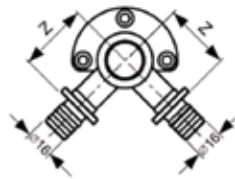

Размеры	Артикул	K1	K2	€/шт.
∅ 16 мм x 1/2" x 16 мм	7 085 01	10 шт.	30 шт.	16,99

Z
33,0 мм

## Уголок с настенным креплением, удлиненный

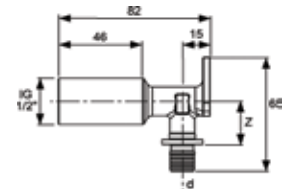

Размеры	Артикул	K1	K2	€/шт.
∅ 16 мм x 1/2" IG	7 085 02	10 шт.	20 шт.	9,79

Z	d
33 мм	16

# TECEflex gas – крепеж

## Монтажная пластина для настенного уголка 1/2 "

Размеры	Артикул	K1	K2	€/шт.
1/2"	7 205 27	10 шт.	80 шт.	5,87

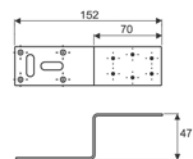
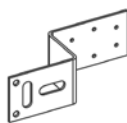

## Монтажная пластина для двух настенных уголков 1/2 "

Размеры	Артикул	K1	K2	€/шт.
1/2"	7 205 28	5 шт.	20 шт.	11,48

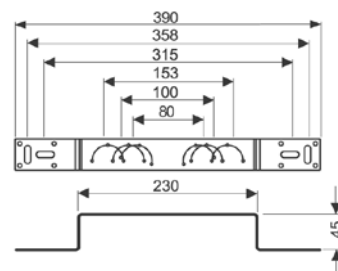
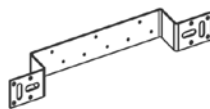

## Адаптер на медную трубу (пайка)

TECEflex	Си-труба	Артикул	K1	K2	€/шт.
Ø 16 мм	15 мм	7 138 16	5 шт.	100 шт.	10,61
Ø 20 мм	18 мм	7 138 20	5 шт.	40 шт.	11,72

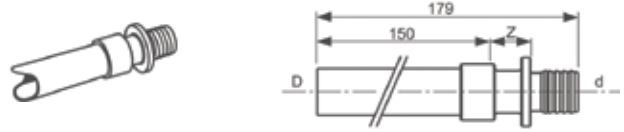

Z	D	d
15 мм	15 мм	16 мм
15 мм	18 мм	20 мм

## Адаптер латунный (пайка или пресс соединение)

TECEflex	Си-муфта	Артикул	K1	K2	€/шт.
Ø 16 мм	15 мм	7 163 16	10 шт.	150 шт.	5,38
Ø 20 мм	18 мм	7 163 20	10 шт.	100 шт.	7,56
Ø 20 мм	22 мм	7 163 21	10 шт.	100 шт.	7,02
Ø 25 мм	22 мм	7 163 25	10 шт.	50 шт.	10,32
Ø 32 мм	28 мм	7 163 32	10 шт.	50 шт.	14,54

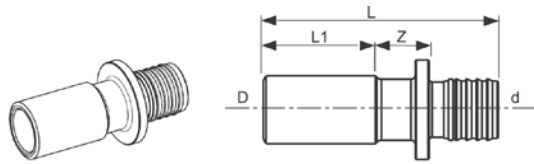

Z	L	L1	D	d
12 мм	52 мм	25 мм	15 мм	16 мм
12 мм	54 мм	25 мм	18 мм	20 мм
12 мм	54 мм	25 мм	22 мм	20 мм
13 мм	62 мм	25 мм	22 мм	25 мм
13 мм	70,5 мм	25 мм	28 мм	25 мм

## Адаптер на медную трубу (пайка)

TECEflex	Си-муфта	Си-труба	Артикул	K1	K2	€/шт.
Ø 16 мм	18 мм	15 мм	7 139 16	10 шт.	150 шт.	2,28
Ø 20 мм	22 мм	18 мм	7 139 20	10 шт.	100 шт.	3,78
Ø 25 мм	28 мм	22 мм	7 139 25	10 шт.	50 шт.	6,64
Ø 32 мм	–	32 мм	7 139 32	5 шт.	40 шт.	12,36

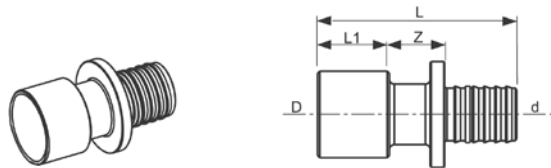

Z	L	L1	D - муфта	D - труба	d
12 мм	41,8 мм	15,0 мм	18 мм	15 мм	16 мм
12 мм	46,5 мм	17,0 мм	22 мм	18 мм	20 мм
13 мм	60,0 мм	23,0 мм	28 мм	22 мм	25 мм
14 мм	71,5 мм	26,0 мм	–	–	32 мм

## Соединение прямое с накидной гайкой

Размеры	Артикул	K1	K2	€/шт.
Ø 16 мм x 1/2"	7 175 12	10 шт.	100 шт.	11,22
Ø 16 мм x 3/4"	7 175 07	10 шт.	100 шт.	6,67
Ø 20 мм x 3/4"	7 175 08	10 шт.	100 шт.	11,61
Ø 20 мм x 1"	7 175 14	5 шт.	50 шт.	11,61
Ø 25 мм x 1"	7 175 09	5 шт.	50 шт.	15,96
Ø 25 мм x 1 1/4"	7 175 15	5 шт.	30 шт.	16,28
Ø 32 мм x 1 1/4"	7 175 10	1 шт.	25 шт.	37,84
Ø 32 мм x 1 1/2"	7 175 16	1 шт.	15 шт.	34,89
Ø 40 мм x 1 1/2"	7 175 17	1 шт.	15 шт.	36,08
Ø 40 мм x 1 3/4"	7 175 18	1 шт.	10 шт.	48,94
Ø 50 мм x 1 3/4"	7 175 19	1 шт.	10 шт.	53,41
Ø 63 мм x 2 3/8"	7 175 20	1 шт.	5 шт.	112,75

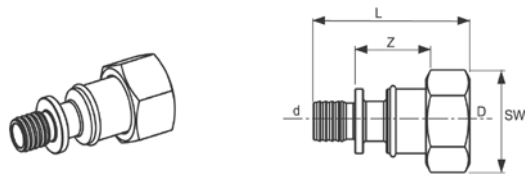

Z	L	SW	D	d
39 мм	57,3 мм	30 мм	1/2" IG	16 мм
39 мм	45,8 мм	30 мм	3/4" IG	16 мм
42 мм	51,5 мм	30 мм	3/4" IG	20 мм
42 мм	52,0 мм	38 мм	1" IG	20 мм
25 мм	63,0 мм	38 мм	1" IG	25 мм
25 мм	64,5 мм	46 мм	1 1/4" IG	25 мм
27 мм	74,5 мм	46 мм	1 1/4" IG	32 мм
27 мм	79,5 мм	52 мм	1 1/2" IG	32 мм
35 мм	88,5 мм	52 мм	1 1/2" IG	40 мм
35 мм	87,0 мм	59 мм	1 3/4" IG	40 мм
35 мм	91,5 мм	59 мм	1 3/4" IG	50 мм
36 мм	100,0 мм	74 мм	2 3/8" IG	63 мм

# TECEflex gas – инструменты

## Ручной инструмент для расширения труб RAZ-V

Комплектация:

- ручной расширитель
- сменные насадки 14-32 мм
- чемодан

Размеры	Артикул	K 1	K 2	€/компл.
Для труб TECEflex				
Ø 14-32 мм	7 200 56	1 компл.	--	340,90

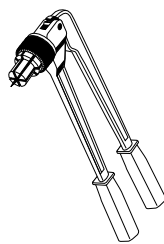

## Ручной инструмент для запрессовки пресс-втулок HPW-L

Комплектация:

- ручной запрессовщик
- сменные насадки 14-32 мм
- чемодан

Размеры	Артикул	K 1	K 2	€/компл.
Для пресс-втулок TECEflex				
Ø 14-32 мм	7 200 50	1 компл.	--	525,69

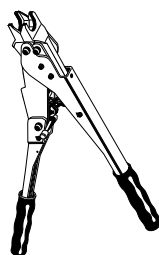

## Инструмент PMA 14 40 для пресс-машин

Предназначен для расширения и запрессовки соединений TECEflex диаметром 14-40 мм.

Для инструмента необходима пресс-машина с усилием 32 кН.

Комплектация:

- инструмент PMA 14 40
- сменные насадки для запрессовки 14-32 мм
- чемодан

Опционально набор может комплектоваться насадками для расширения и запрессовки соединений диаметром 40 мм.

Размеры	Артикул	K 1	K 2	€/компл.
Ø 14-40 мм	7 201 80	1 компл.	--	938,41

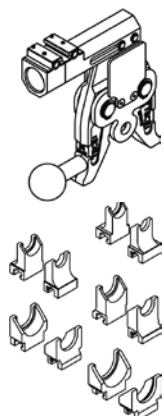

## Насадка для инструмента PMA 14 40 для запрессовки соединений диаметром 40 мм

Размеры	Артикул	K 1	K 2	€/компл.
Ø 40 мм	7 201 85	1 компл.	--	206,15

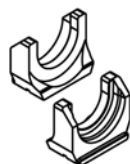

## Насадка для инструмента PMA 14 40 для расширения труб диаметром 40 мм

Комплектация:

- Насадка на инструмент PMA 14 40
- расширительная головка 40 мм

Размеры	Артикул	K 1	K 2	€/компл.
Ø 40 мм	7 201 90	1 компл.	--	390,00

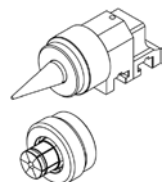

**Инструмент PMA 40 63 для пресс-машин**

Предназначен для расширения и запрессовки соединений TECEflex диаметром 40-63 мм.

Для инструмента необходима пресс-машина с усилием 32 кН.

Комплектация:

- инструмент PMA 40 63 для запрессовки пресс-штуков 40-63 мм
- сменные насадки для запрессовки пресс-штуков 40-63 мм
- инструмент AWS 40 63 для расширения труб диаметром 40-63 мм
- расширительные головки для труб диаметром 40-63 мм
- чемодан



Размеры	Артикул	K 1	K 2	€/компл.
Ø 14-63 мм	7 201 70	1 компл.	–	2 348,08

**Насадка для расширения соединений TECEflex диаметром 25-32 мм для инструмента AWS 40 63**



Размеры	Артикул	K 1	K 2	€/шт.
Ø 25-32 мм	7 201 28	1 шт.	–	315,00

**Комплект аккумуляторного инструмента RazFaz**

Комплектация:

- электро-инструмент RazFaz для расширения труб
- электро-пресс RazFaz для запрессовки пресс-штуков
- сменные насадки для расширения труб 16-32 мм
- сменные насадки для запрессовки пресс-штуков 14/16-20 мм и 25-32 мм
- 3 аккумулятора
- зарядное устройство
- чемодан

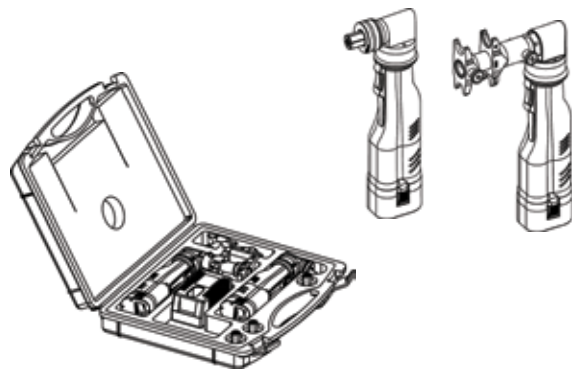

Размер	Артикул	K 1	K 2	€/компл.
Ø 14-32 мм	7 201 74	1 компл.	–	2800, 00

**Аккумуляторная батарея для инструмента RazFaz**

Размеры	Артикул	K 1	K 2	€/шт.
	7 201 75	1 шт.	–	157,00



**Сетевой адаптер для инструмента RazFaz**

Размеры	Артикул	K 1	K 2	€/шт.
	7 201 76	1 шт.	–	288,00



# TECEflex gas – инструменты

## Пресс-инструмент Novopress AFP202 аккумуляторный

Металлические трубы с диаметром до 54 мм (в зависимости от системы до 108 мм)

Пластиковые трубы с диаметром до 75 мм (в зависимости от системы до 110 мм)

Энергопотребление 450 В.

Аккумулятор 18 В/3,0 А·ч Li-ion.

Сила поршня 32 кН.

Ход поршня 40 мм.

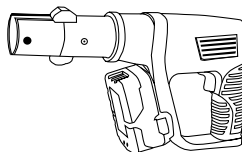

Дополнительно приобретается:

■ аккумулятор 14,4 В / 2,0 А·ч NiCD, 18 В / 3,0 А·ч Li-ion (опционально)

Артикул	К1	К2	€/шт.
AFP202	1 шт.	–	1 540,00

## Пресс-инструмент Novopress EFP202 сетевой

Металлические трубы с диаметром до 54 мм (в зависимости от системы до 108 мм)

Пластиковые трубы с диаметром до 75 мм (в зависимости от системы до 110 мм)

Энергопотребление 450 В.

Сила поршня 32 кН.

Ход поршня 40 мм.

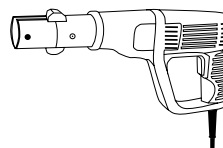

Артикул	К1	К2	€/шт.
EFP202	1 шт.	–	1 260,00

## Ножницы для резки труб

Размеры	Артикул	К1	К2	€/шт.
Для труб TECEflex				
Ø 14-40 мм	PC809	1 шт.	–	23,00
Ø 14-40 мм	7 200 93	1 шт.	–	54,99

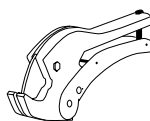





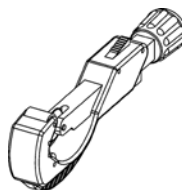

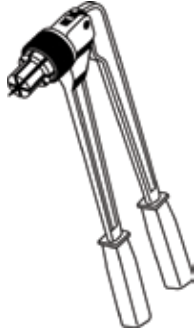

## Труборез

Размеры	Артикул	К1	К2	€/шт.
Ø 14–63 мм	876 00 08	1 шт.	–	78,00
Запасное лезвие	876 00 09	1 шт.	–	10,40



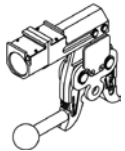
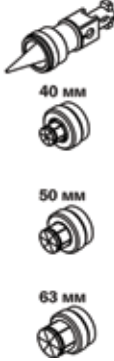

## Инструменты для расширения труб

	Ручной инструмент	Электроинструмент RazFaz	Инструменты для пресс-машин	
	<p>RAZ-V (Арт. 7 200 56)</p>  	<p>RazFaz (Арт. 7 201 74)</p>  	<p>РМА 14 40 (Арт. 7 201 80)</p>  <p>+ Насадка для расширения Ø 40 мм (Арт. 7 201 90)</p>  <p>+ Насадки инструмента RAZ-V</p>	<p>РМА 40 63 (Арт. 7 201 70)</p>   <p>+ Насадка для расширения Ø 25-32 мм (Арт. 7 201 28)</p> 
<b>Диаметр</b>				
Ø 16 мм	✓	✓	✓	--
Ø 20 мм	✓	✓	✓	--
Ø 25 мм	✓	✓	✓	✓
Ø 32 мм	✓	✓	✓	✓
Ø 40 мм	--	--	✓	✓
Ø 50 мм	--	--	--	✓
Ø 63 мм	--	--	--	✓

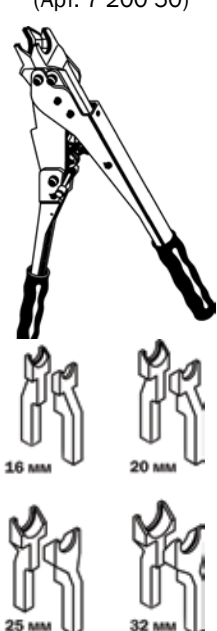
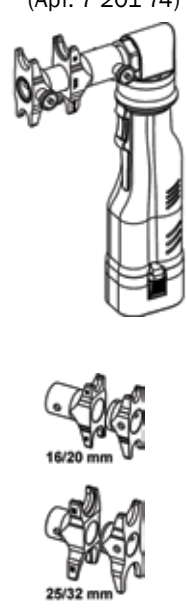
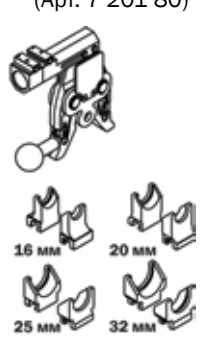

**Инструменты для запрессовки соединений**

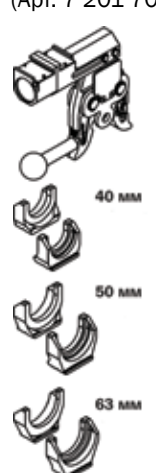
	Ручной инструмент	Электро-пресс	Инструменты для пресс-машин	
	<p>HPW-L (Арт. 7 200 50)</p> 	<p>RazFaz (Арт. 7 201 74)</p> 	<p>РМА 14 40 (Арт. 7 201 80)</p>  <p>+ Насадки для запрессовки Ø 40 мм (Арт. 7 201 85)</p> 	<p>РМА 40 63 (Арт. 7 201 70)</p> 
<b>Диаметр</b>				
Ø 16 mm	✓	✓	✓	–
Ø 20 mm	✓	✓	✓	–
Ø 25 mm	✓	✓	✓	–
Ø 32 mm	✓	✓	✓	–
Ø 40 mm	–	–	✓	✓
Ø 50 mm	–	–	–	✓
Ø 63 mm	–	–	–	✓